

FICHE PRODUIT

DP HOUSING DALI 1200 P 2XLAMP IP65

DAMP PROOF HOUSING DALI | Luminaire résistant à l'humidité pour LEDTUBE dimmable

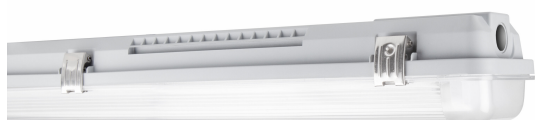

Zones d'application

- Parkings, entrepôts, zones de production
- Installations gradables
- Parkings et passages souterrains
- Garages

Avantages du produit

- Installation facile et rapide
- Précâblé pour une installation facile du SYSTÈME EXTERNE LED TUBE T8
- Installation sans outil
- Boîtier robuste
- Solution durable grâce aux sources lumineuses interchangeables
- Garantie de 5 ans

Caractéristiques du produit

- Corps de luminaire, disponible pour 1 ou 2 tubes LED T8
- L'alimentation externe gradable est déjà installé
- Convient au SYSTÈME TUBE EXT LED T8 de LEDVANCE
- Interface DALI 2.0 pour l'intégration du système de gestion de l'éclairage
- Fusible électrique intégré
- Type de protection : IP65



DONNÉES TECHNIQUES

DONNÉES ÉLECTRIQUES

Tension nominale	220...240 V
Fréquence du réseau	0/50/60 Hz
Classe de protection	I
Mode d'opération	Integrated LED driver
Gradateur	DALI-2 / IoT

Données photométriques

Indice du papillotement (PstLM)	< 1
Indice de l'effet stroboscopique (SVM)	< 0.4

DIMENSIONS ET POIDS

Longueur	1280,00 mm
Largeur	95,00 mm
Hauteur	70,00 mm
Poids du produit	1200,00 g

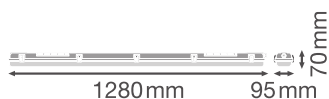

DP HOUSING 1200 P 2XLAMP
IP65

Matériau & couleurs

Couleur du produit	Gris
Couleur du teinte	Gris
Numéro RAL [PIM]	RAL 7040
Matériau de corps	Polycarbonate (PC)
Matériau de fermeture	Polycarbonate (PC)

Matière de la surface émettrice.	Polycarbonate (PC)
Test au fil incand. selon CEI 60695-2-12	850 °C
Teneur en mercure	0.0 mg

APPLICATION & MONTAGE

Plage de température ambiante	-20...+40 °C
Plage de température de stockage	-20...+80 °C
Type de connexion	Bornier sans vis, 5 pôles (L, N, PE, DA+, DA-)
Type de protection	IP65
Indice de protec. IK (résist. aux [PIM])	IK08
Gradable	Oui
Type of dimming [GMS]	DALI2
Prêt pour l'IoT	Prise en charge des types de données DALI PART 251, 252, 253 ¹⁾
Montage	Surface
Emplacement montage	Plafond
Application	Indoor
Avec source de lumière	Non
Source lumineuse remplaçable	Non
Référence de la douille	G13

¹⁾ Internet des objets. Prise en charge du transfert de données via une passerelle vers des plateformes de surveillance cloud, telles que LEDVANCE VIVARES Cloud.

Alimentation

Alimentation électronique - Courant d'ondulation de sortie	≤ 5 %
--	-------

CERTIFICATS ET NORMES

Normes	CE / TÜV Rheinland / EAC / UKCA
Température de surface limitée	Non
Résistance aux chocs de balle	Non

DONNÉES SUPPLÉMENTAIRES SUR LE PRODUIT

Notes bas de page util. uniquem. produit	En cas d'utilisation dans un environnement à très basse température ambiante, comme les entrepôts frigorifiques, une membrane spécifique peut être nécessaire pour garantir la durée de vie du
Fonction ajoutée	VIVARES

ÉQUIPEMENT / ACCESSOIRES

– Kit de câblage traversant disponible

– Colliers de serrage en acier inoxydable et presse-étoupe M20 inclus

Upgrade and replacement components

























Components Light Control		
Image du produit	Nom du produit	EAN
	MANUAL CONTROL UNIT SELECT DALI-2	4058075837485
	MANUAL CONTROL UNIT SELECT DALI-2 TW	4058075837508
	MANUAL CONTROL UNIT SELECT DALI-2 EXCHANGEABLE COVER TW	4058075837522
	MANUAL CONTROL UNIT TOUCH DALI-2 TW	4058075837560
	MANUAL CONTROL UNIT TOUCH DALI-2	4058075837546
	PUSH CONTROL UNIT FLUSH MOUNT DALI-2 TW	4058075837584
	SURFACE MOUNT FRAME	4058075843561
	PUSHBUTTON COUPLER DALI-2	4058075837607
	FLEX CONTROL UNIT IOT DALI-2 HCL TW	4058075841888

Image du produit	Nom du produit	EAN
	FLEX CONTROL UNIT FLUSH MOUNT DALI-2 TW	4058075841901
	FLEX CONTROL UNIT DALI-2 TW	4058075843844
	FLEX CONTROL UNIT REAL-TIME-CLOCK DALI-2 HCL TW	4058075841925
	SENSOR DALI-2 LIGHT/PRESENCE-6 INFRARED CEILING INTEGRATION	4058075837621
	SENSOR DALI-2 LIGHT/PRESENCE-8 INFRARED CEILING INTEGRATION	4058075841949
	SENSOR DALI-2 LIGHT/PRESENCE-40X5 INFRARED CEILING INTEGRATION	4058075843868
	SENSOR DALI-2 LIGHT/PRESENCE-24 INFRARED CEILING MOUNTING	4058075843882
	SENSOR CEILING MOUNTING KIT	4058075843905

TÉLÉCHARGEMENTS

Documents et certificats	Nom du document
 Instructions pour l'utilisateur / instructions de sécurité	UI DP HOUSING DALI
 Informations légales	LN INV DALI
 Informations légales	Informationstext 18 Abs 4 ElektroG

Documents et certificats		Nom du document
	Déclarations de conformité	CE Declaration DP HOUSING
	Déclarations de conformité UKCA	UKCA Declaration DP HOUSING
	EU Data Act	DALI LED Driver and Luminaires

Fichiers CAD/BIM		Nom du document
	BIM Revit 3D	Damp Proof Housing G3
	CAO STEP 3D	DP HOUSING G3 2 1200

Textes pour appels d'offres		Nom du document
	Offres	DAMP PROOF HOUSING DALI 1200 P 2XLAMP IP65-FR

DONNÉES LOGISTIQUES

Code produit	Unité d'emballage (Pièces/Unité)	Dimensions (longueur x largeur x hauteur)	Poids approximatif	' Volume
4099854146466	Etui carton fermé 1	98 mm x 1,272 mm x 75 mm	1413.00 g	9.35 dm ³
4099854146473	Carton de regroupement 6	1,287 mm x 208 mm x 237 mm	9178.00 g	63.44 dm ³
4099854246043	Carton de regroupement 9	1,287 mm x 306 mm x 237 mm	12940.00 g	93.34 dm ³

Le code produit mentionné décrit la petite quantité d'unité qui peut être commandée. Une unité peut contenir un ou plusieurs produits. Lorsque vous passez la commande, merci de bien vouloir entrer une unité ou un multiple d'une unité.

DÉTAILS COMPLÉMENTAIRES

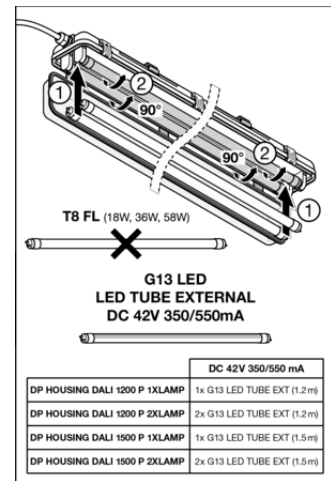
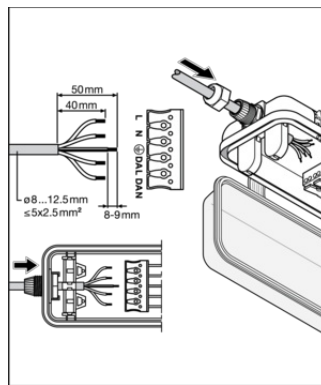
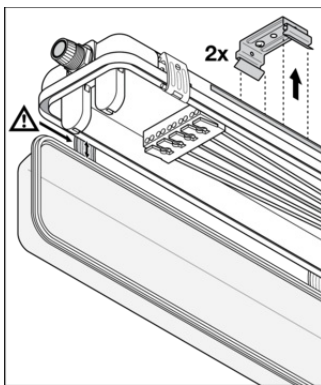

Références / Liens

– Plus d'informations sur la garantie sous www.ledvance.fr/garantie

AVERTISSEMENT

Sous réserve de modifications. Sauf erreur ou omission. Veuillez à toujours utiliser la version la plus récente.