

# SCHEDA TECNICA DEL PRODOTTO

## TRUSYS FLEX P 50W 840 VN CL WT EM

TruSys® FLEX EMERGENCY VERY NARROW | Apparecchi con distribuzione della luce molto stretta per illuminazione standard e di emergenza, fino a 175 lm/W

### Aree di applicazione

- Illuminazione di emergenza delle vie di fuga
- Illuminazione antipanico
- Edifici che richiedono fino a 3 h di operatività della luce di emergenza
- Sostituzione diretta per gli apparecchi funzionanti con lampade fluorescenti compatte
- Capannoni industriali, magazzini con scaffali alti, ferramenta



### Vantaggi del prodotto

- Integrazione degli apparecchi con funzione di illuminazione di emergenza nel sistema di illuminazione generale
- Facile cablaggio grazie al driver precablato incluso e alla batteria per la funzione di illuminazione di emergenza
- Semplice collaudo degli apparecchi con funzione di illuminazione di emergenza grazie alla funzione di test automatico integrata
- Comoda visualizzazione dei risultati del test automatico con un controllo LED incluso
- Operatività della funzione di illuminazione di emergenza integrata con batteria LiFePO4 a lunga durata con 3h di tempo di scarica
- Elevata efficienza luminosa in modalità operativa normale
- 3 anni di garanzia
- Distribuzione della luce molto diretta per magazzini ad alto scaffale
- Facile installazione, senza bisogno di attrezzi per il collegamento
- A risparmio di energia e conveniente
- Applicazione flessibile grazie a un'ampia scelta di flussi luminosi e ampiezze del fascio

### Caratteristiche del prodotto

- Certificato secondo le norme europee (EN 60598-1:2015; EN 60598-2-22:2014)



- Apparecchio adatto per illuminazione normale e di emergenza
- Apparecchi incorporati
- Funzione di illuminazione di emergenza: tempo di scarica della batteria di 3h
- Test di funzione di illuminazione di emergenza: automatico (AT)
- Tecnologia della batteria: LiFePO4
- Fascio luminoso molto stretto: 30°
- Fai clic con i pulsanti intelligenti
- Riparazioni per apparecchi fissi
- Custodia in lamiera d'acciaio

DATI TECNICI

DATI ELETTRICI

Potenza nominale	50,00 W
Tensione nominale	220...240 V
Frequenza di rete	50...60 Hz
Corrente nominale	230 mA
Corrente di innesco	32 A
Limit.corrente inrush $T_{h50}$	182 $\mu$ s
Num. Max. di lum. su interruttore B16 A	13
Num. Max. di lum. su interruttore C10 A	10
Max. numero di apparecchi per interruttore magnetotermico C16	17
Fattore di potenza $\lambda$	$\geq 0,95$
Distorsione armonica totale	$\leq 15 \%$
Classe di sicurezza	I
Modalità di funzionamento	Integrated LED driver

Dati fotometrici

Flusso luminoso	8600 lm
Efficienza luminosa	175 lm/W
Temperatura di colore	4000 K
Colore della luce (descrizione)	Bianco freddo
Indice di resa cromatica Ra	$\geq 80$
Standard Deviation of Color Matching	3 sdc <sub>m</sub>
Nessuno sfarfallio	Si
Gruppo di sicurezza fotobiologic EN62778	RG1
Ampiezza fascio luminoso	30 °

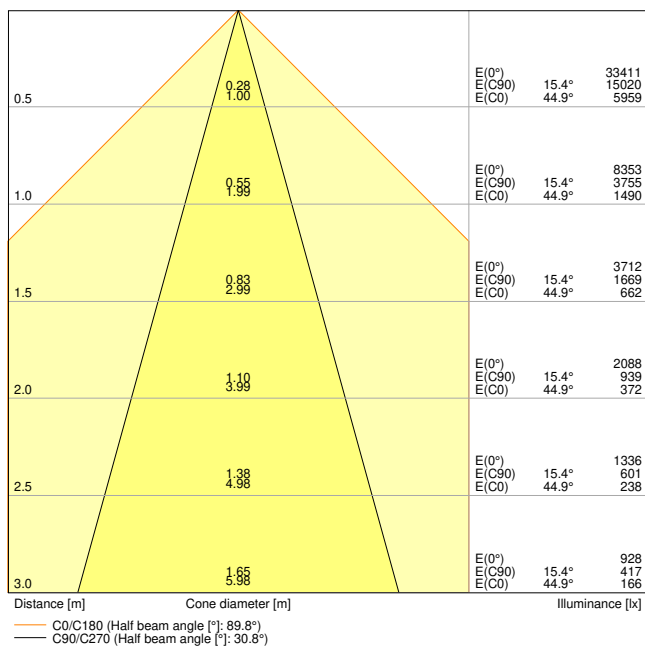

TRUSYS FLEX P 50W 840 VN CL WT EM

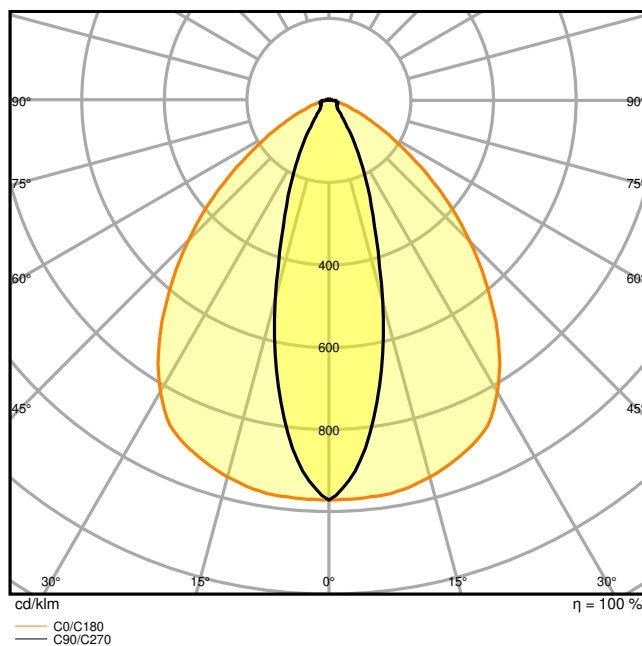

TRUSYS FLEX P 50W 840 VN CL WT EM

**DIMENSIONI E PESO**

Lunghezza	1500,00 mm
Larghezza	77,70 mm
Altezza	39,40 mm
Peso prodotto	2360,00 g

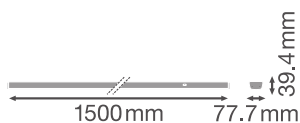

TRUSYS FLEX luminaire - clear

**MATERIALE & COLORI**

Colore del prodotto	Bianco
Colore della struttura	Bianco
Numero Ral [PIM]	RAL 9016
Materiale del corpo	Steel
Materiale della copertura	Polymethylmethacrylate (PMMA)
Materiale superficie che emette la luce	Polimetilmetacrilato (PMMA)
Test filo incandescente (IEC 60695-2-12)	650 °C
Contenuto di mercurio nella lampada	0.0 mg

### APPLICAZIONE & INSTALLAZIONE

Temperatura ambiente	0...+40 °C
Temperatura di stoccaggio	-40...+80 °C
Tipo di collegamento	Connessione plug-in
Grado di protezione	IP40
Indice IK (resistenza agli urti) [PIM]	IK04
Dimmerabile	No
Montaggio tipo	Sospensione/Superficie
Posizione di montaggio	Guida di montaggio
Ambiente applicativo	IndoorIndoor
Orientabile	No
Con sorgente luminosa	Si
Replaceable light source	No

### Durata

Durata L70/B50 @ 25 °C	100000 h <sup>1)</sup>
Durata L80/B10 @ 25 °C	76000 h <sup>1)</sup>
Durata stimata L80/B10 a 25 °C	89000 h
Durata L90/B10 @ 25 °C	38000 h
Numero cicli accensione / spegnimento	100000

<sup>1)</sup> t[h]: L70 / B50 @ 25 °C (Ta), t[h]: L80 / B10 @ 25 °C (Ta), t[h]: L90 / B10 @ 25 °C (Ta)

### ALIMENTATORE

Corrente di uscita	620 mA
ECG - Tensione di uscita	< 5 %

### SENSORE

Tipo di sensore	-
-----------------	---

### BATTERIA

Tipo di batteria	LiFePO4
Dimensioni della batteria	Others
Tensione nominale della batteria	3,2 V
Capacità nominale della batteria	9000 mAh
Tempo di ricarica della batteria	24 h

### ILLUMINAZIONE DI EMERGENZA

Tipo di illuminazione di emergenza (EL)	Unità EL (batteria e controller) per il funzionamento decentralizzato inclusa
Area d'applicazione d'emergenza	Illuminazione antipanico / Illuminazione del percorso di fuga
Tipo di funzionamento della luce d'emergenza	Non permanente / Mantenuto
Tipo di test funzionamento d'emergenza	Automatico
Potenza assicurata in modalità di funzionamento	50 W
Potenza in modalità di emergenza	4 W
Flusso luminoso assicurato in modalità di funzionamento	8600 lm
Flusso luminoso in modalità d'emergenza	740 lm
Durata della batteria in modalità d'emergenza	3 h



### CERTIFICATI, NORME E DIRETTIVE

















Norme	CE / CB / UKCA / ENEC / EAC
Temperatura di superficie limitata	Sì
Resistenza agli urti di un pallone	No
Modulo LED sostituibile	non sostituibile

### Apparecchiatura / Accessori

– Guida di montaggio con cavo fisso integrato a 8 poli

### DOWNLOAD

Documenti e certificati		Nome del documento
	Istruzioni per l'uso / istruzioni di sicurezza	UI TRUSYS FLEX P EM
	Istruzioni per l'uso / istruzioni di sicurezza	TRUSYS FLEX EMERGENCY 840

Documenti e certificati		Nome del documento
	Informazioni legali	Light Source Insert Trusys Flex EM
	Informazioni legali	Legal insert TRUSYS FLEX P EM
	Informazioni legali	Informationstext 18 Abs 4 ElektroG
	Dichiarazioni di conformità	CE Declaration Trusys Flex P EM
	Dichiarazioni di conformità UKCA	UKCA Declaration Trusys Flex P EM
	Certificati	ENEC TRUSYS FLEX P EM
Fotometrie e file di design		Nome del documento
	File IES (IES)	TRUSYS FLEX P 50W 840 VN CL WT EM
	File LDT (Eulumdat)	TRUSYS FLEX P 50W 840 VN CL WT EM
	File ULD (DIALux)	TRUSYS FLEX P 50W 840
	File ROLF (RELUX)	TRUSYS FLEX P 50W 840
	File UGR (tabella UGR)	TRUSYS FLEX P 50W 840 VN CL WT EM
	Curva di distribuzione della luce tipo cono	TRUSYS FLEX P 50W 840 VN CL WT EM
	Curva di distribuzione della luce tipo polare	TRUSYS FLEX P 50W 840 VN CL WT EM
CAD/BIM		Nome del documento
	BIM Revit 3D	TRUSYS FLEX
	CAD STEP 3D	TruSys FLEX
Testo per Tender		Nome del documento
	Documenti per capitolati	TruSys FLEX EMERGENCY VERY NARROW 50W 840 VN CL WT EM-IT

DATI LOGISTICI

Codice prodotto	Unità di imballo (Pezzi/unità)	Dimensioni (lunghezza x profondità x altezza)	Peso lordo	Volume
4058075773141	Astuccio 1	108 mm x 1,534 mm x 102 mm	2535.00 g	16.90 dm <sup>3</sup>
4058075773158	Cartone di spedizione 4	1,547 mm x 218 mm x 231 mm	10933.00 g	77.90 dm <sup>3</sup>

Il codice prodotto indicato descrive la minore quantità che può essere ordinata. Una unità di spedizione può contenere uno o più di un singolo prodotto. Quando si inserisce un ordine, per la quantità inserire una o più unità di spedizione.

INFORMAZIONI AGGIUNTIVE SUL CATALOGO

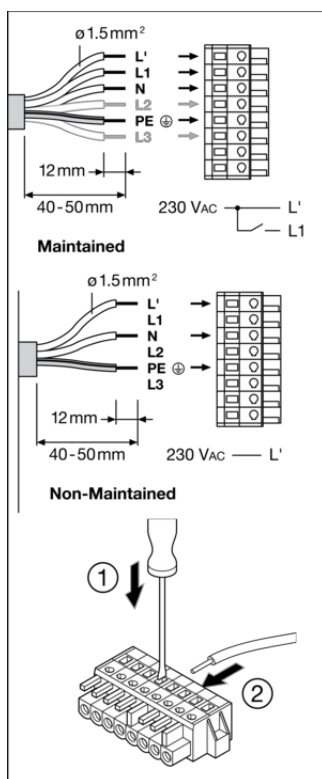
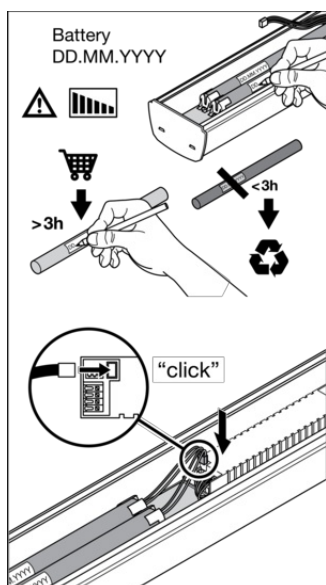

Luminaire Status	Control LED
Normal	Green (●)
Emergency	OFF (⊖)
Testing	Green: (●) (●) (●) (●) (1s, 1s, 1s...)
Battery connection fault	Red: (●) (●) (●) (●) (1s, 1s, 1s...)
Battery capacity fault	Red: (●)
Luminaire fault	Red: (●) (●) (●) (●) (4s, 4s, 4s...)

Test	Automatic
Initialization (≥ 48h Normal)	Automatic
Daily check of Control LED	Green (●)
Monthly/Weekly functional test (EN 50172) 30s	Automatic test once every 7 days
Yearly duration test (EN 50172)	Automatic test once every 12 weeks

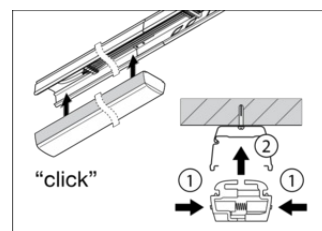
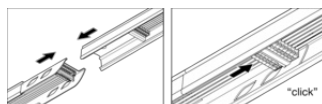

Riferimenti / Collegamenti

– Per la garanzia consulta [www.ledvance.it/garanzia](http://www.ledvance.it/garanzia)



## DISCLAIMER

Con riserva di modifiche senza preavviso. Salvo errori o omissioni. Assicurarsi sempre di utilizzare la versione più recente.